

PARANÁ



GOVERNO DO ESTADO

**MANUAL DE SINALIZAÇÃO DO GOVERNO
DO ESTADO DO PARANÁ**

PLACAS DE OBRAS

Índice

Introdução	2
Informações técnicas de produção	3
Layout	4
Cores	5
Tipologia	6
Sinalização	7
Placa horizontal 6m x 3m	8
Placa horizontal 4m x 2m	9
Placa horizontal 3,5m x 1,5m	10
Cavalete 60cm x 90cm	11
Pirulito 1,6m x 2,6m	12
Placa de Inauguração	13
Banner Institucional	15

Introdução

Este manual tem como objetivo estabelecer a comunicação do Governo do Paraná em placas de obras, definindo o uso de fontes, cores, elementos e proporções que padronizem seu visual.

É importante lembrar que **qualquer criação deve, obrigatoriamente, ter a aprovação** da Secretaria de Comunicação Social e da Cultura do Governo do Estado do Paraná.

Essas placas, obrigatórias por lei, são de **responsabilidade da empresa vencedora da licitação e devem ser instaladas no início das obras**, permanecendo no local até seu término. Em todas as placas, deverá constar a marca do Governo do Estado do Paraná.



Quando houver este ícone, você poderá fazer o download do arquivo editável ao clicar nele.

Informações Técnicas de Produção

REFERÊNCIAS PARA REPRODUÇÃO MATERIAL

Chapa de aço #18 tratada previamente com antioxidante.
Fundo pintado em tinta automotiva branca. Faixas de cor e textos produzidos com vinil adesivo de recorte ou pintados, conforme necessidade, podendo ter iluminação Front Light.

Brasão do Estado e logomarcas produzidos em impressão digital em jato de tinta sobre vinil adesivo.

Vinil: espessura 0,10 mm.

A manutenção das placas deverá ser periódica.

Impressão em adesivo vinil para aplicações de uso externo, resistentes a água e a raios ultra-violeta.

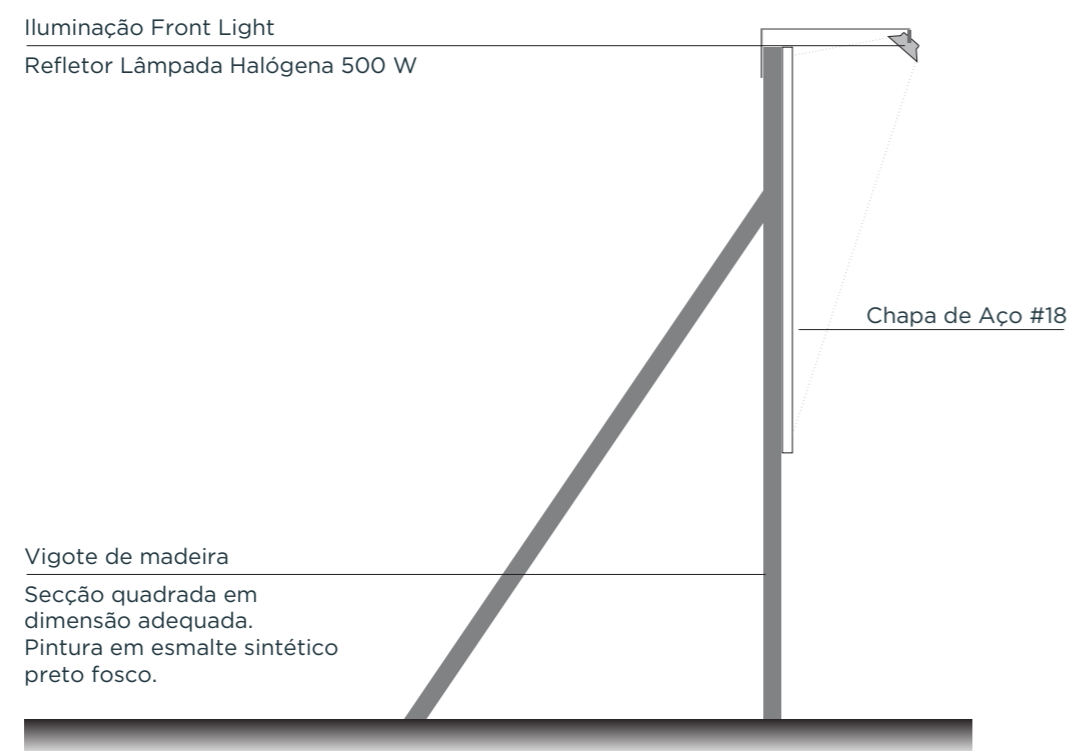

Vista lateral - Unid. cm

FORMATOS E APLICAÇÕES

PLACA A: 6m x 3m

Adotadas em obras de grande porte, principalmente aquelas localizadas em estradas ou rodovias urbanas.

PLACA B: 4m x 2m

Adotadas em obras de médio porte, principalmente aquelas localizadas em áreas urbanas.

PLACA C: 3m x 1,5m

Adotadas em obras de pequeno porte, somente se o tamanho do terreno onde estará localizada não comportar uma placa tamanho B.



Layout

The diagram shows a sign layout on a dark blue background. At the top, a green horizontal bar contains the text "GOVERNO DO ESTADO" in dark blue. Below this, another green horizontal bar contains the text "PARANÁ EM OBRAS" in dark blue. Underneath, the text "NOME DA OBRA" is centered in white. At the bottom, there is a light grey bar containing several elements: four dark grey boxes labeled "LOGO", two QR code boxes labeled "QR CODE", a box with technical information (VALOR DA OBRA, FONTE DE RECURSO, PRAZO DE EXECUÇÃO), a box with project details (TRECHO, EXTENSÃO, EXECUÇÃO), and the Paraná Government logo.

Fonte: Gotham Medium

Fonte: Gotham Ultra

Nome da obra
Fonte: Gotham Light

Área para logos, eventuais selos e das autarquias.
Sendo a última da direita, do município.

Área para QR Code (se aplicável)

Informações técnicas da obra
Fontes: Gotham Black e Gotham Book

Exemplo:

The example sign features the same layout as the diagram. The green bar at the top contains "GOVERNO DO ESTADO". The second green bar contains "PARANÁ EM OBRAS". The white text below reads "DUPLICAÇÃO RODOVIA DOS MINÉRIOS". The bottom grey bar contains logos for "ecoVIA" and "IAP", two QR codes, technical information (VALOR DA OBRA: R\$ 12.345.678,90; FONTE DE RECURSO: BANCO DO BRASIL; PRAZO DE EXECUÇÃO: 730 DIAS), project details (TRECHO: CURITIBA - ALM. TAMANDARÉ; EXTENSÃO: 4,74 KM; EXECUÇÃO: OECS S/A), and the Paraná Government logo.

Cores

CORES

Adesivo verde fluorescente green linha 6510 cast Oracal ou Ri-Mark Fluorescent Series verde. (Ou adesivo de marca similar).
Adesivo azul (Oracal ou similar).



Tipologia

FAMÍLIA TIPOGRÁFICA GOTHAM

A família tipográfica utilizada na Marca do Estado do Parana é a Gotham. Sempre utilizá-la para manter a unidade visual nos materiais.

GOTHAM THIN

abcABC123

GOTHAM EXTRA LIGHT

abcABC123

GOTHAM LIGHT

abcABC123

GOTHAM REGULAR

abcABC123

GOTHAM BOOK

abcABC123

GOTHAM MEDIUM

abcABC123

GOTHAM BOLD

abcABC123

GOTHAM BLACK

abcABC123

GOTHAM ULTRA

abcABC123

GOTHAM THIN ITALIC

abcABC123

GOTHAM EXTRA LIGHT ITALIC

abcABC123

GOTHAM LIGHT ITALIC

abcABC123

GOTHAM ITALIC

abcABC123

GOTHAM BOOK ITALIC

abcABC123

GOTHAM MEDIUM ITALIC

abcABC123

GOTHAM BOLD ITALIC

abcABC123

GOTHAM BLACK ITALIC

abcABC123

GOTHAM ULTRA ITALIC

abcABC123

ABCDEFGHIJKLMNOPQRSTUVWXYZ
abcdefghijklmnopqrstuvwxyz
1234567890!@#\$%^&*()

SINALIZAÇÃO

Placa horizontal - 6m x 3m

Material e vistas

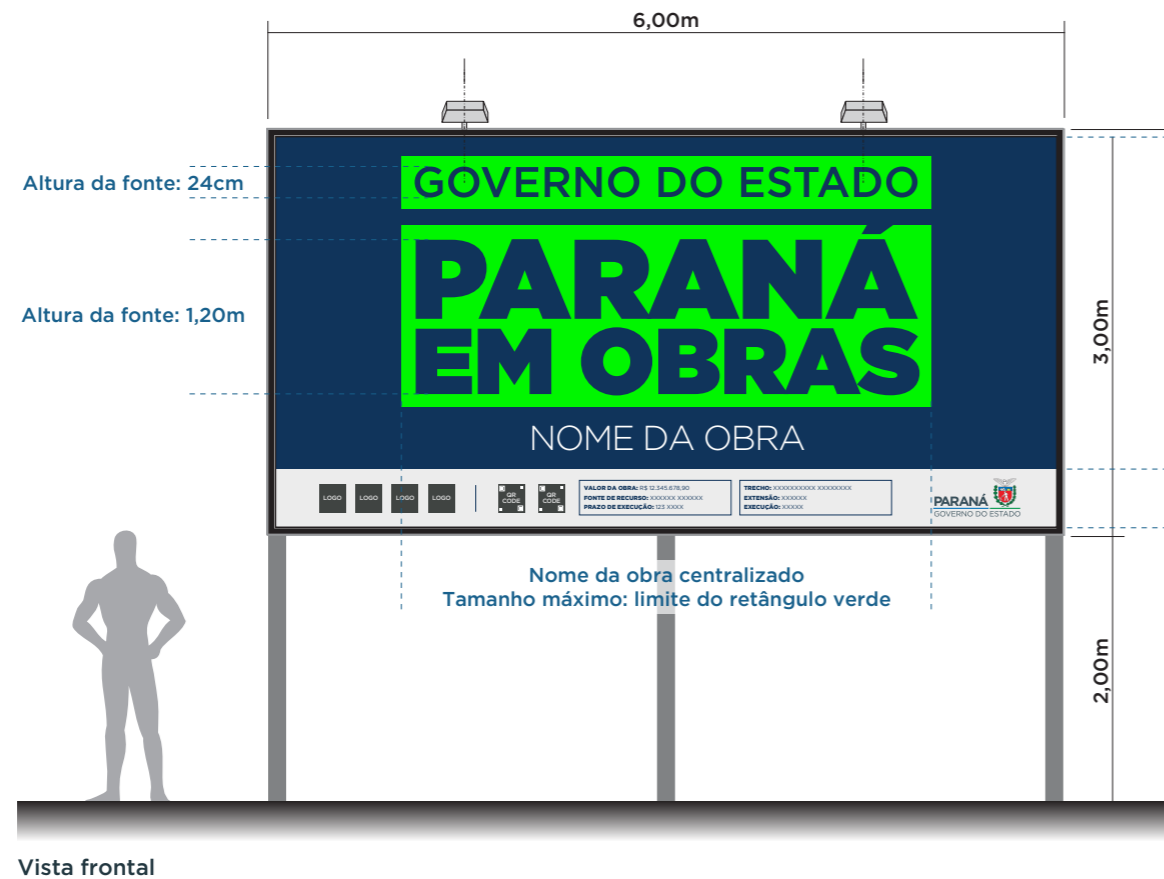

Iluminação Front Light
Refletor Lâmpada Halógena 500 W

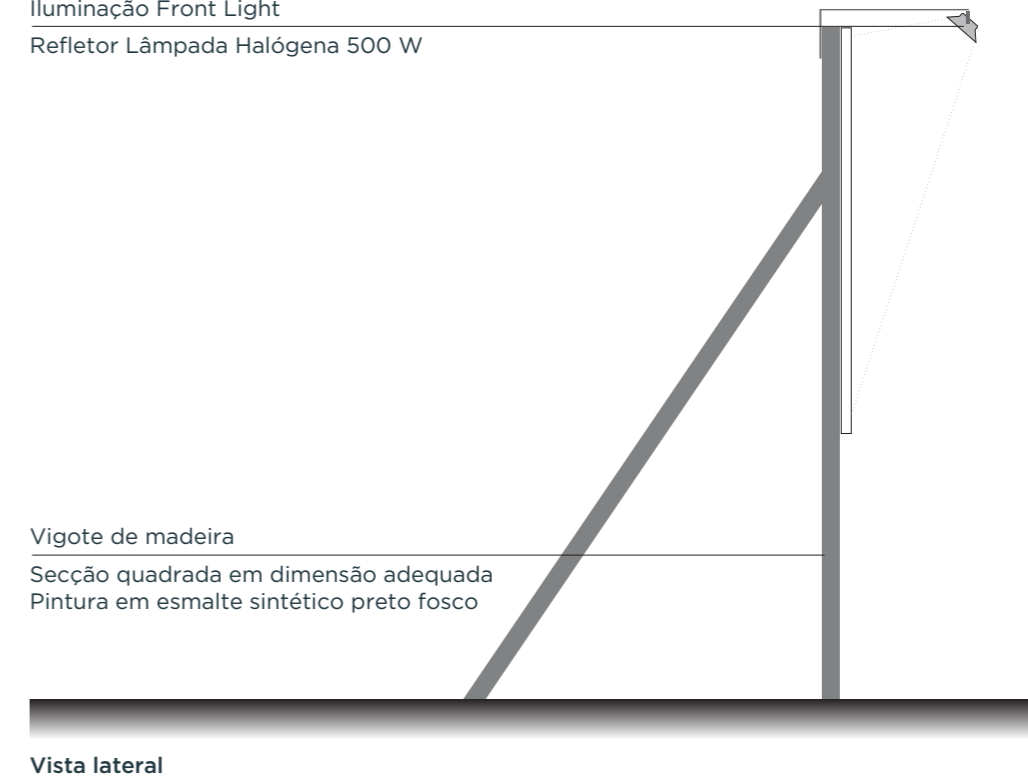

Exemplo:

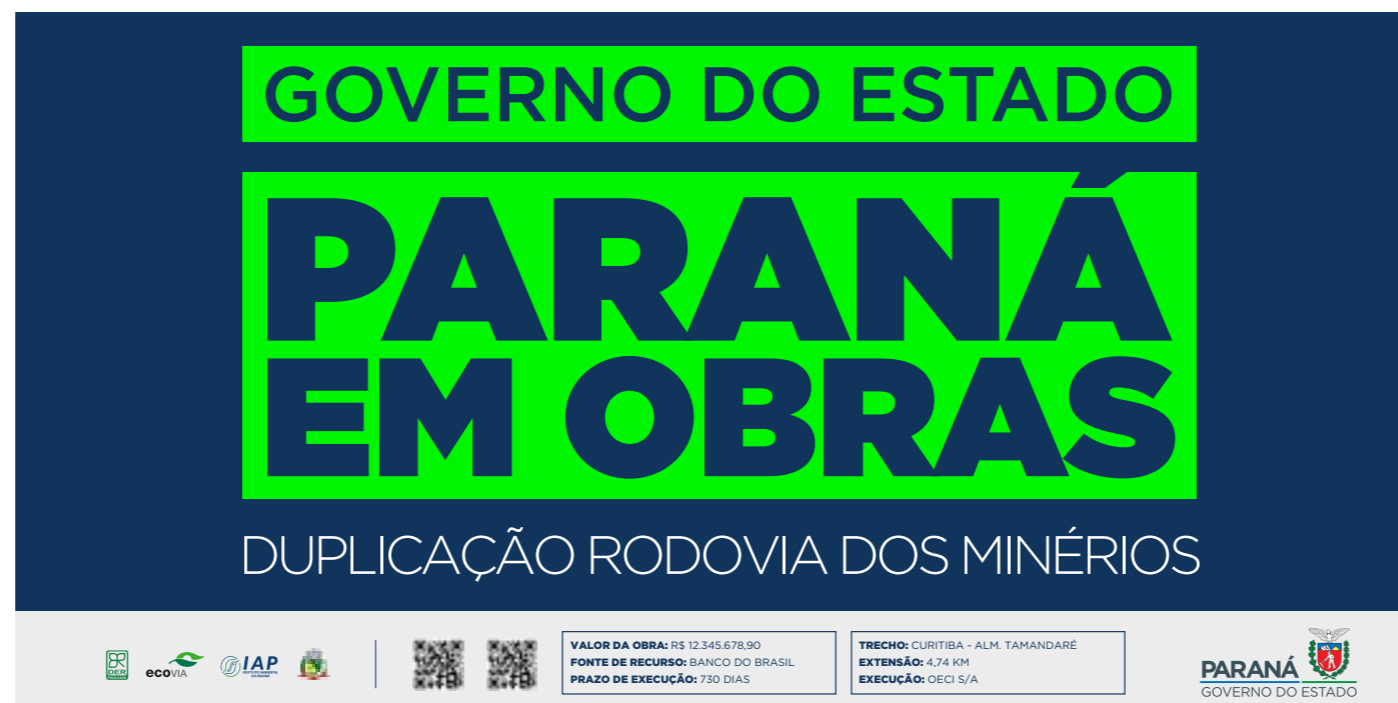

[download](#)

Placa horizontal - 4m x 2m

Material e vistas

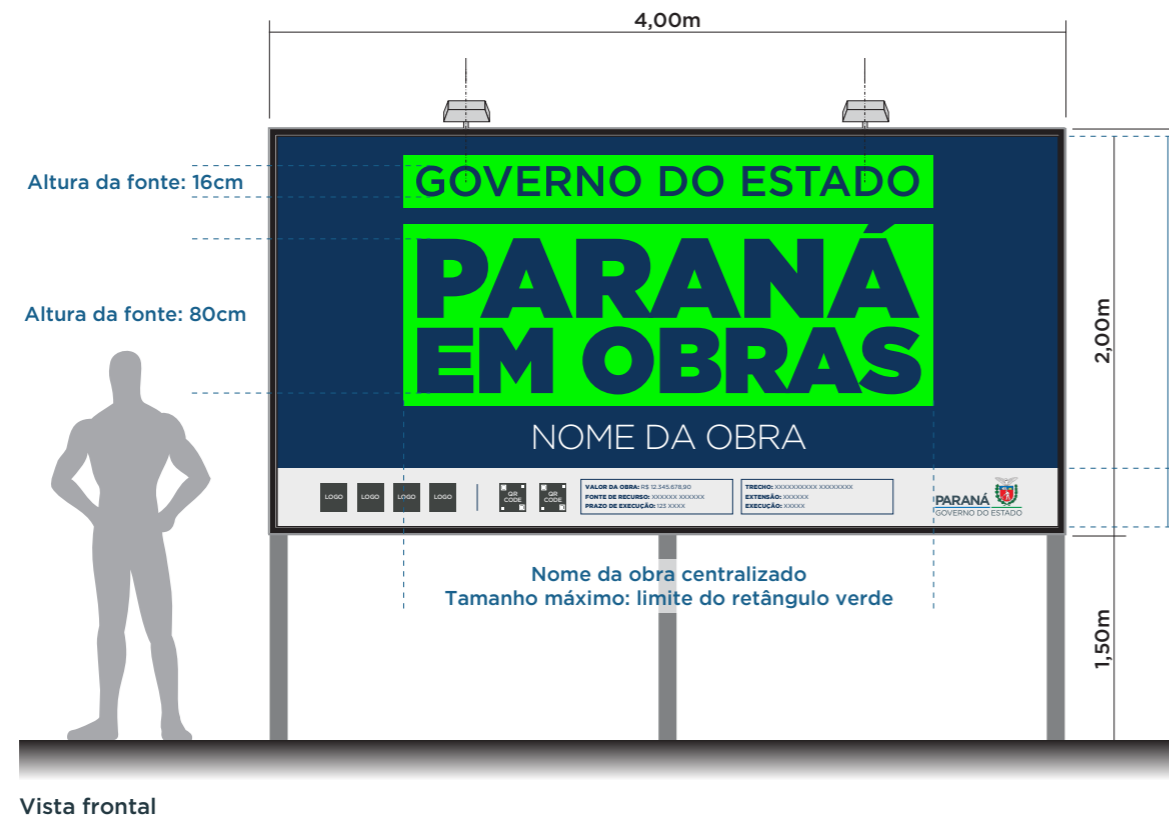

Iluminação Front Light
Refletor Lâmpada Halógena 500 W

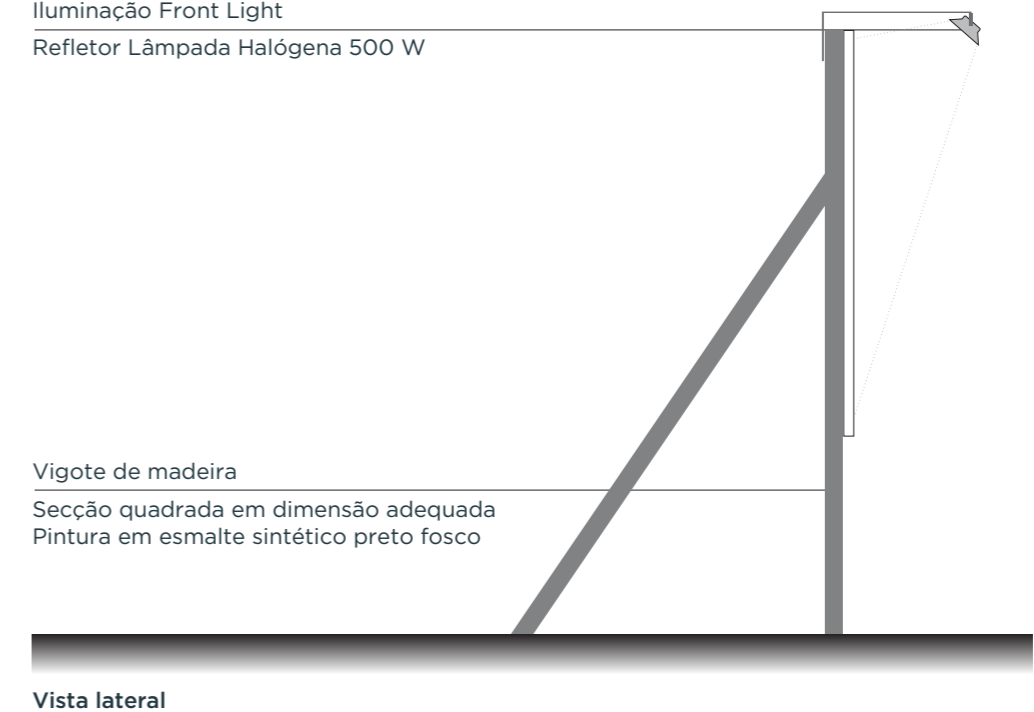

Exemplo:

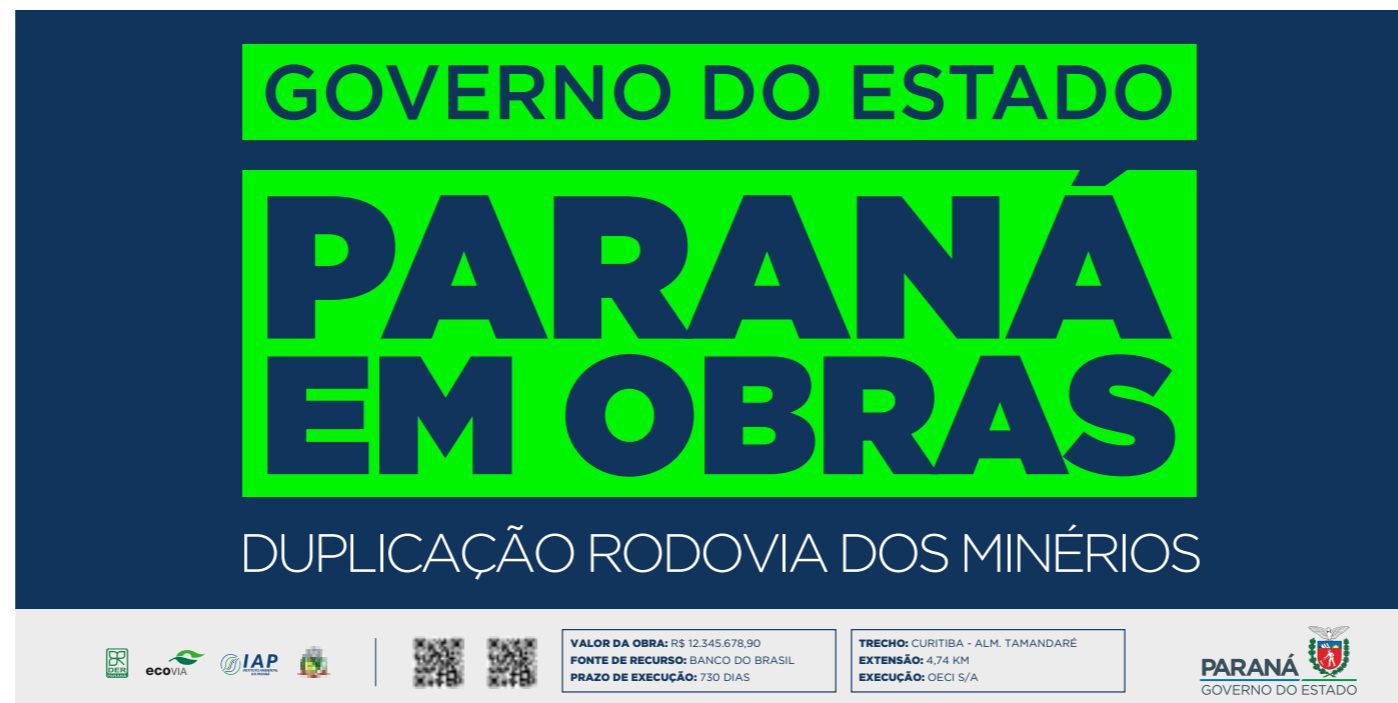

[download](#)

Placa horizontal - 3m x 1,5m

Material e vistas

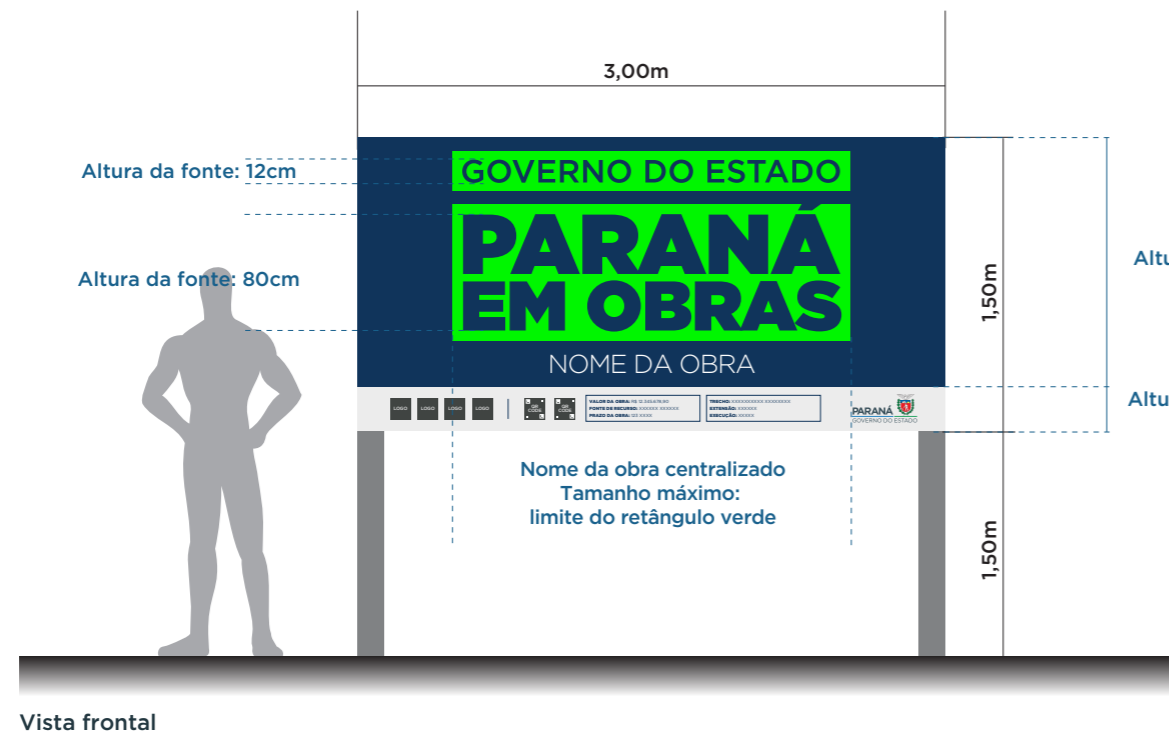

Exemplo:

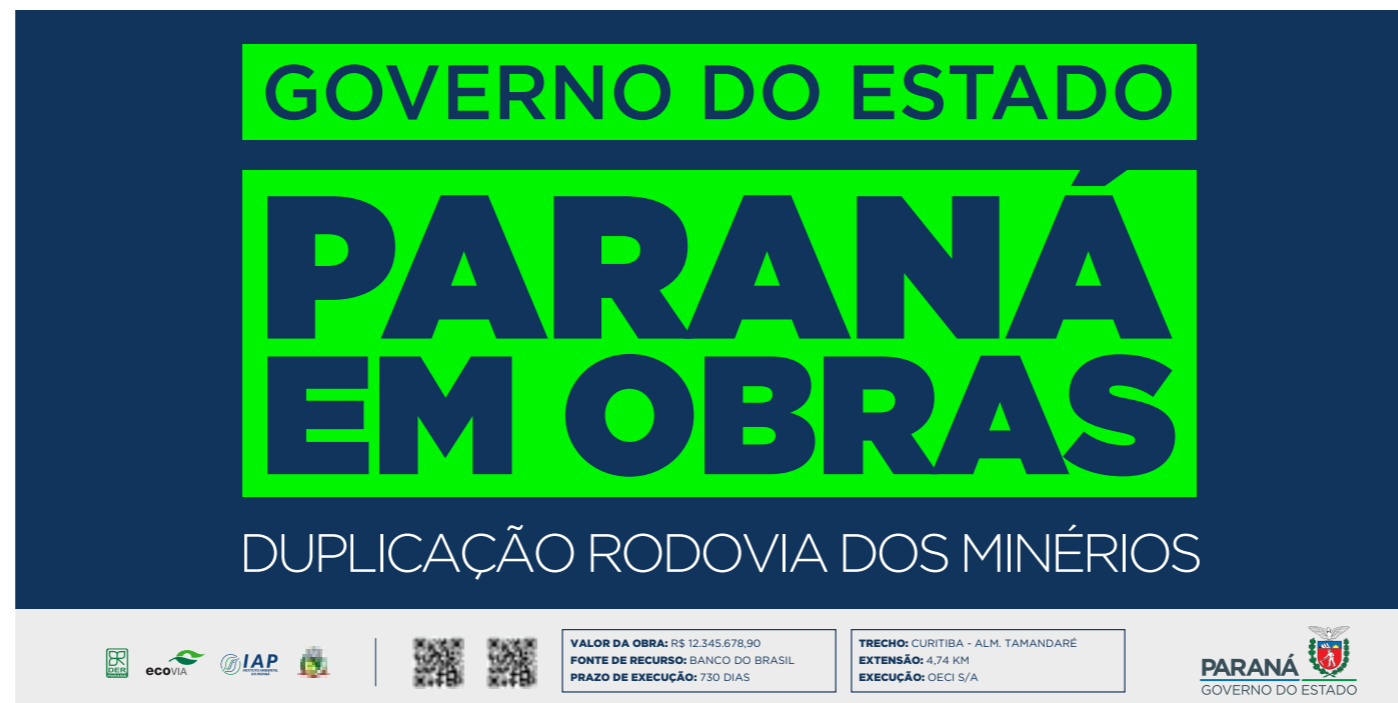

Placa de obras cavalete - 60cm x 90cm

Material e vistas

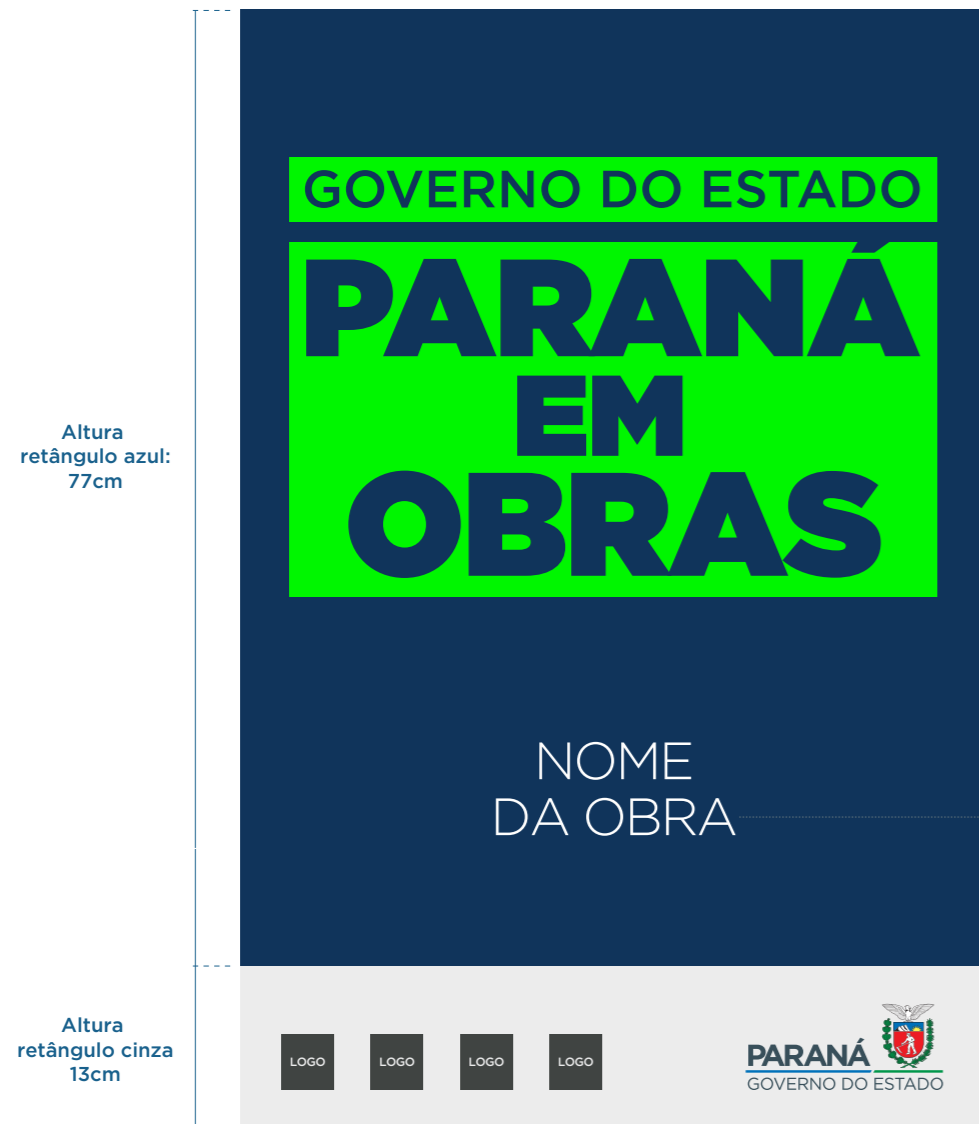

Nome da obra centralizado e preferencialmente em duas linhas

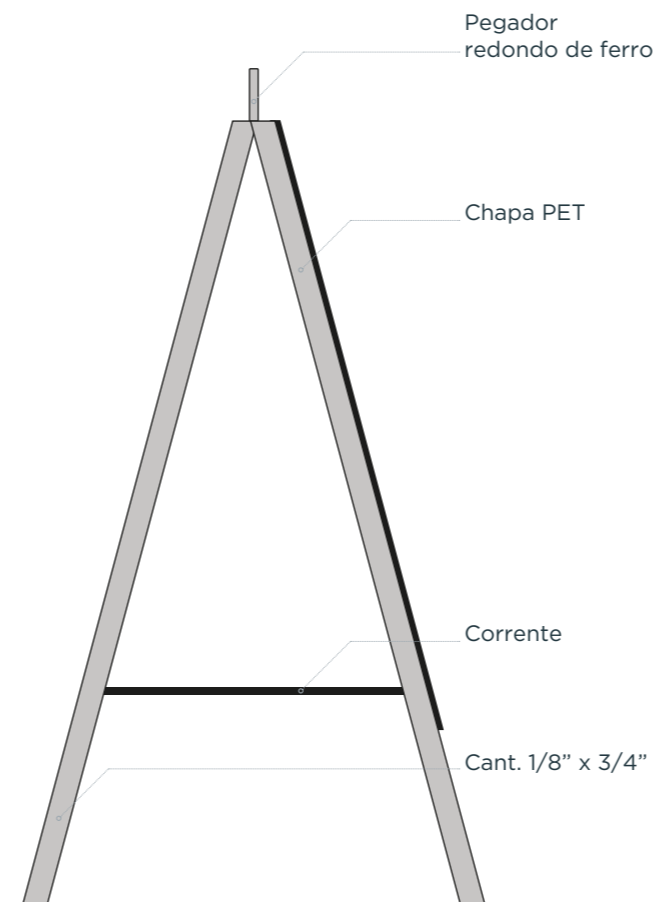

Exemplo:

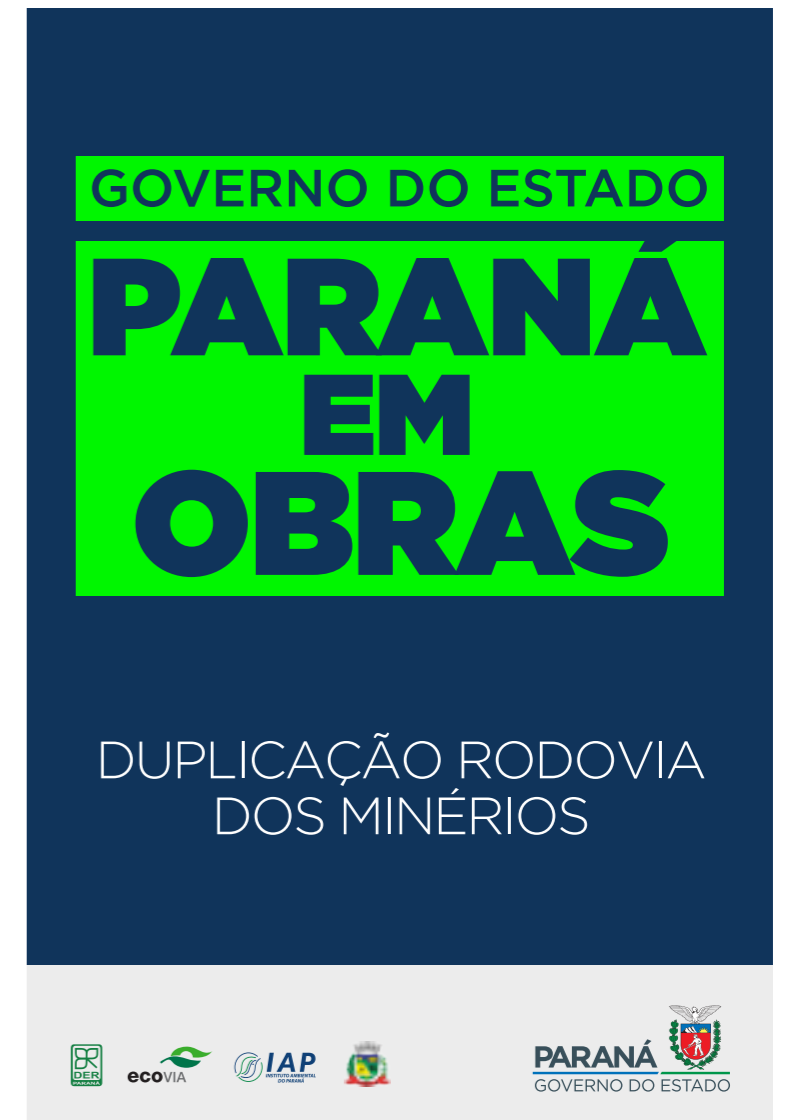

Placa de obras pirulito - 1,6m x 2,6m

Material e vistas

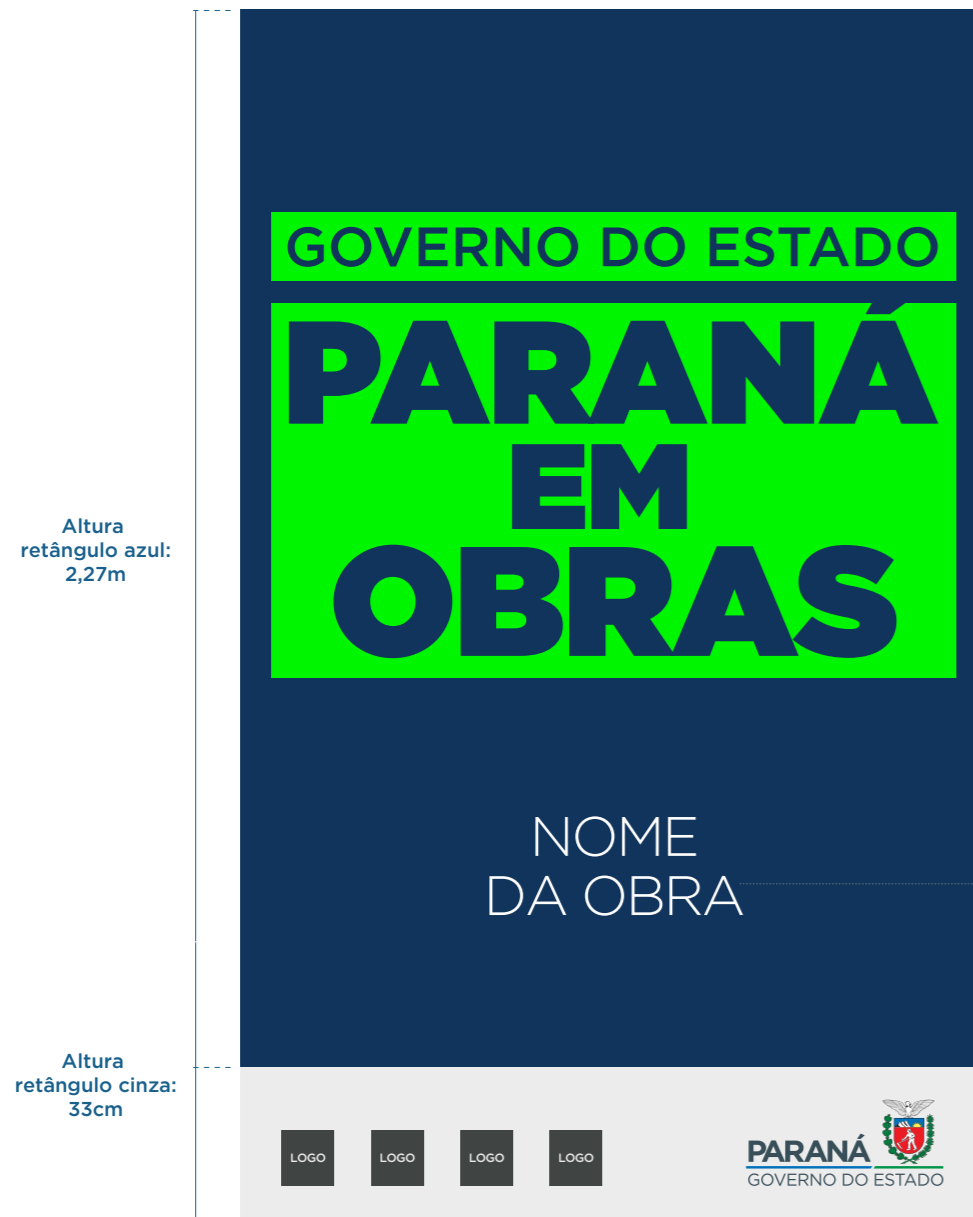

Nome da obra centralizado e preferencialmente em duas ou três linhas

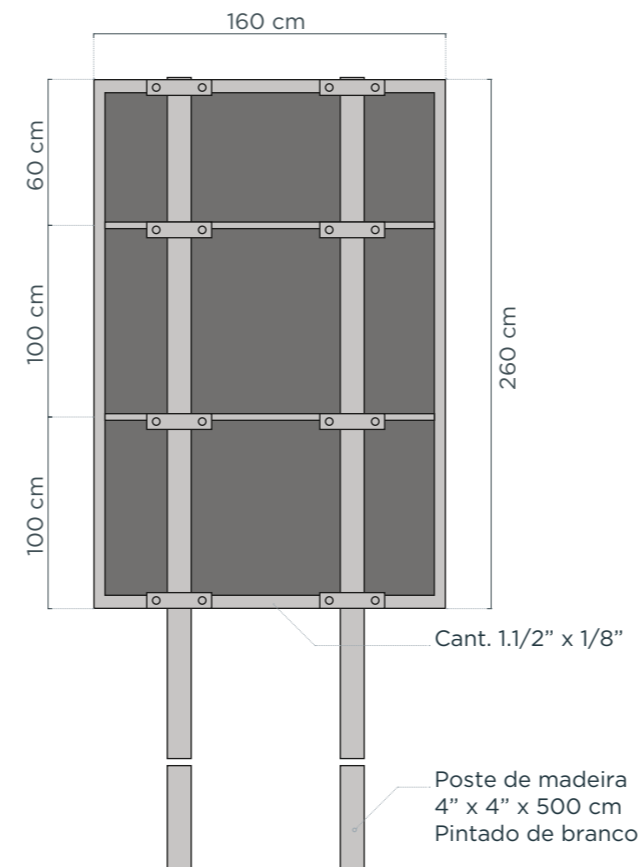

Exemplo:

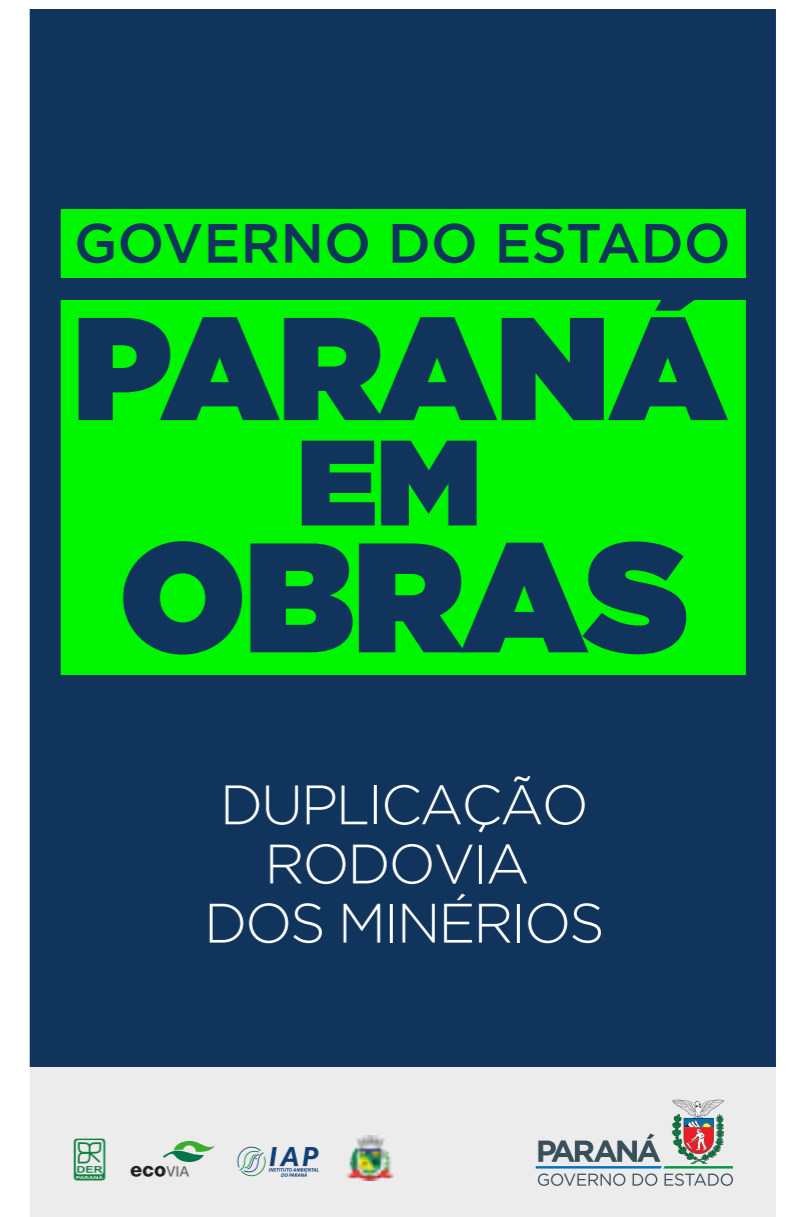

Placa de Inauguração

Informações técnicas e layout

Esta placa será instalada para o evento de inauguração ou pós-entrega da obra e permanecerá no local.

ESPECIFICAÇÕES TÉCNICAS

- » Formato 35 cm x 50 cm
- » Material: aço escovado
- » Fixação: parafuso #20 mm
- » Letras gravadas por eletrocorrosão
- » Corpo e entrelinha poderão ser ajustados conforme quantidade de texto, mas sempre nessas proporções

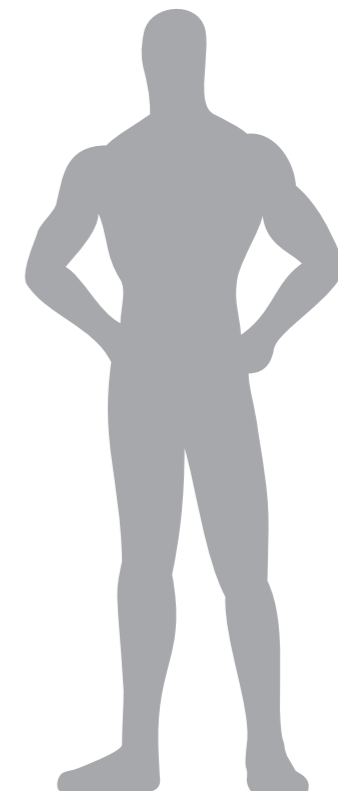
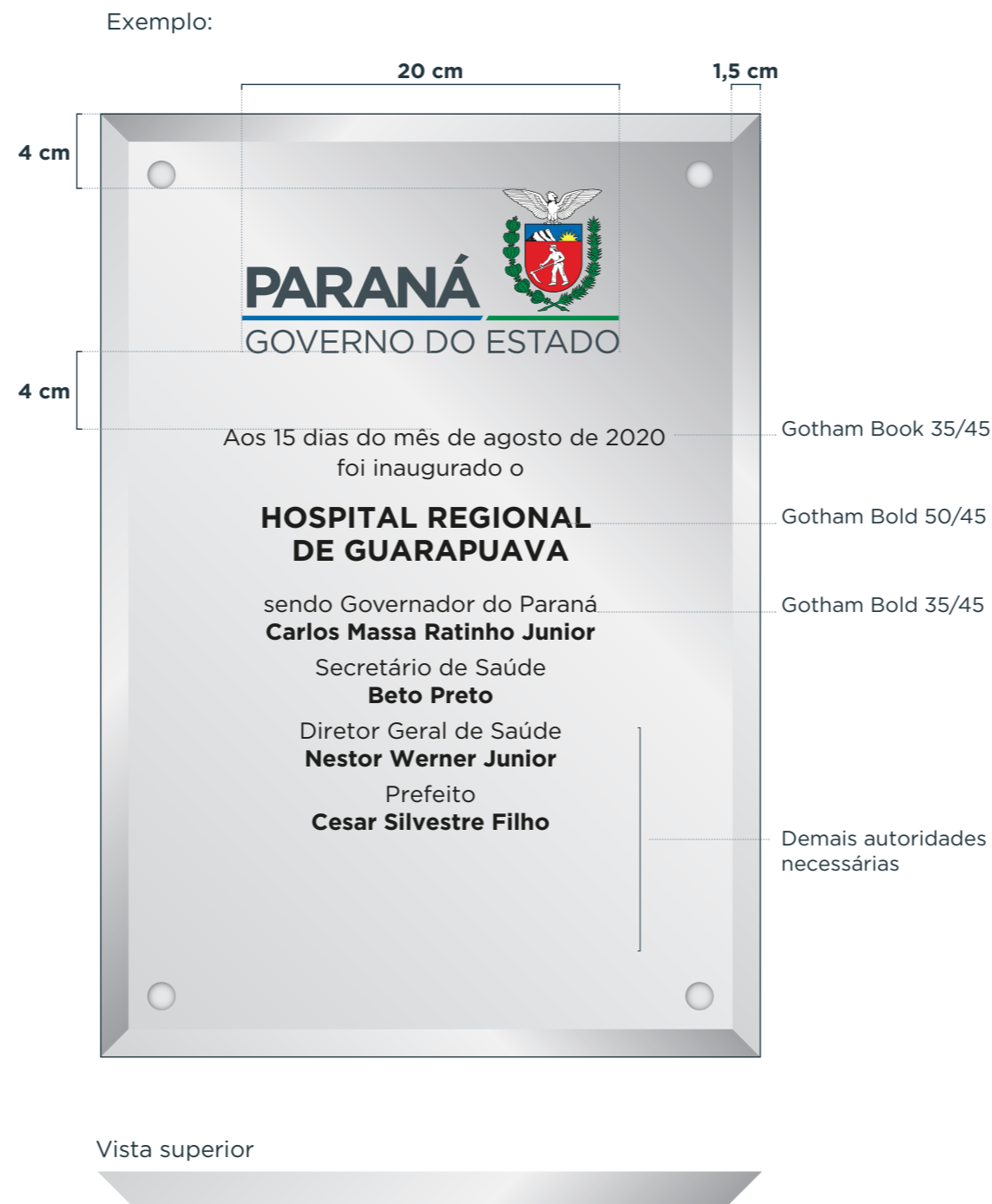

Proporção

Placa de Inauguração

Aplicação de outras marcas

APENAS MARCA DO GOVERNO

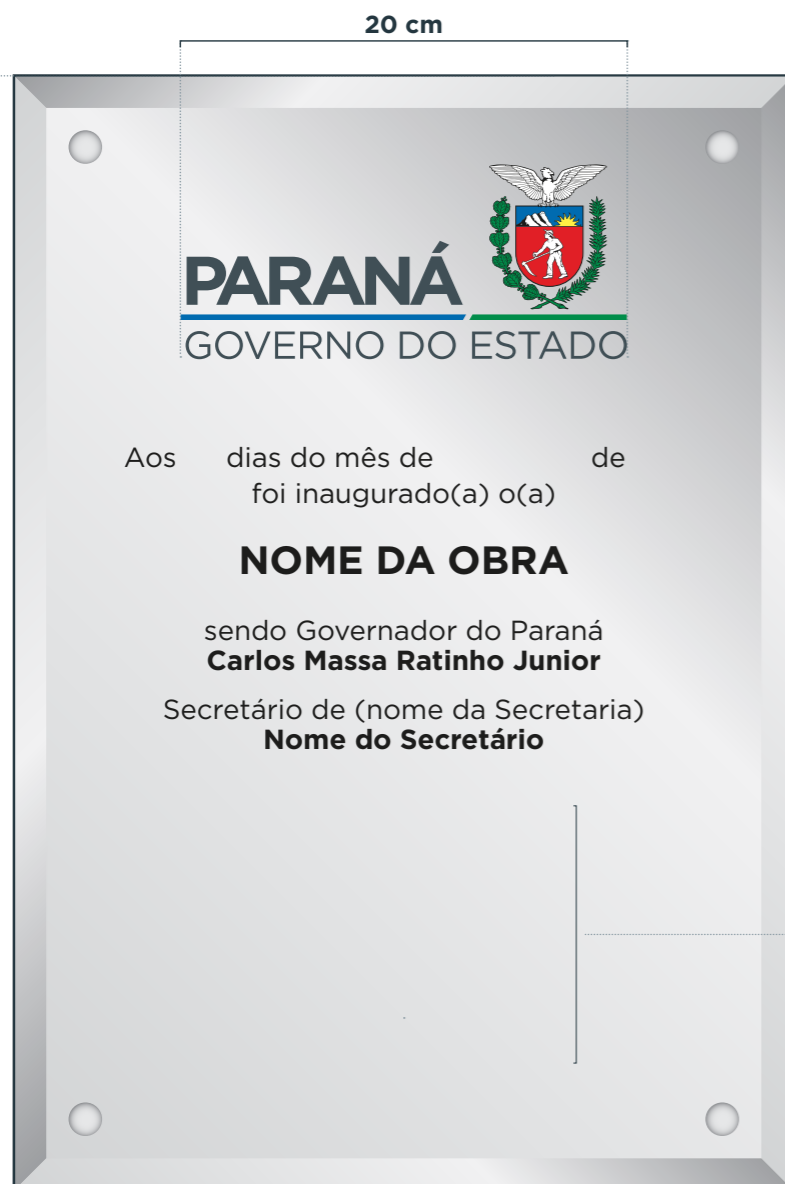

MARCA DO GOVERNO ACOMPANHADA DE UMA OU DUAS MARCAS

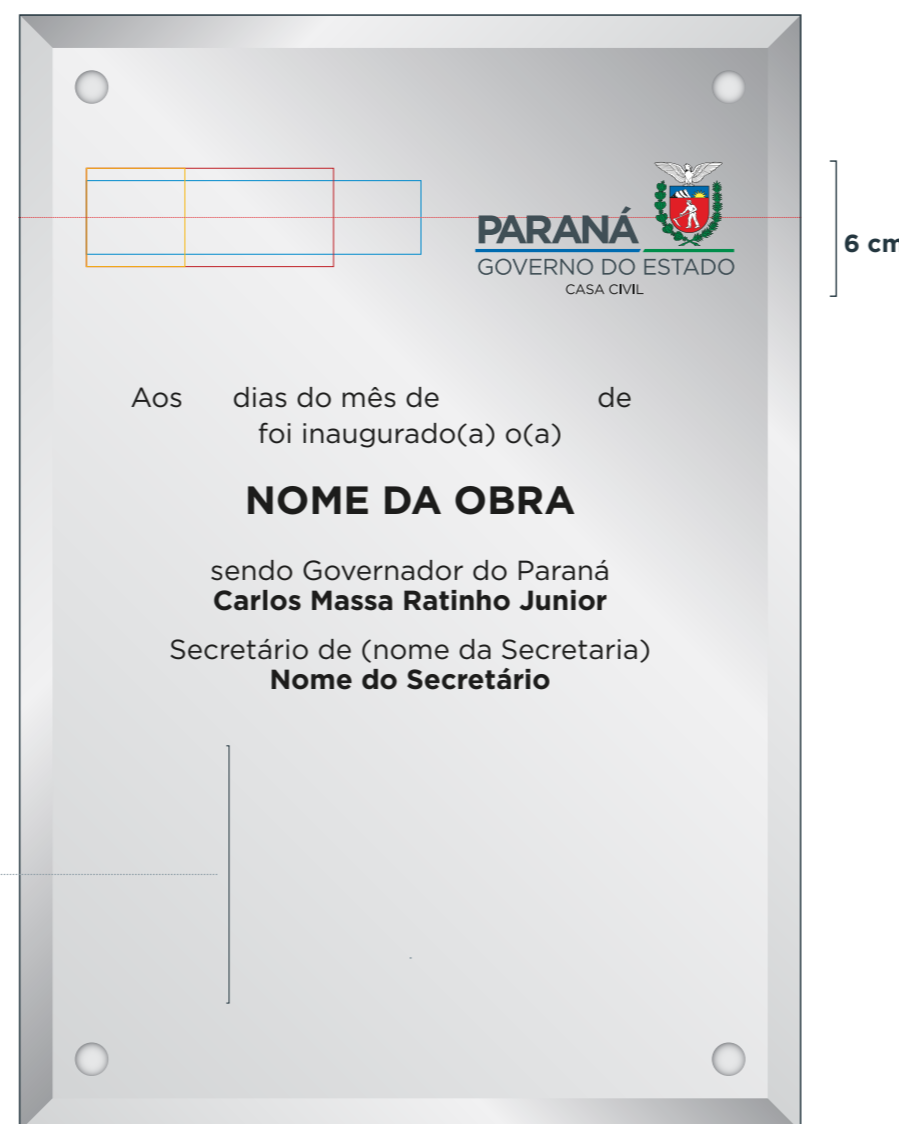

MARCA DO GOVERNO ACOMPANHADA DE TRÊS OU MAIS MARCAS



Em caso excepcional, caso seja necessário adicionar o nome de diversas autoridades, a fonte poderá ser reduzida para o tamanho 28 na placa com aplicação de 3 ou mais marcas



Banner Institucional Orgãos e Secretarias

Deve seguir a proporção 4x7, sendo confeccionados em lona, acabamento com hastes nas extremidades para fixação em pedestal ou parede.

A Marca do Governo sem ou com assinatura de Secretarias deve ser centralizada horizontal e verticalmente.

SUGESTÕES DE TAMANHOS

- » 100 cm x 175 cm
- » 150 cm x 262 cm
- » 200 cm x 350 cm

Em caso de outros modelos de banners consultar a Secretaria de Comunicação Social e Cultura do Estado do Paraná.

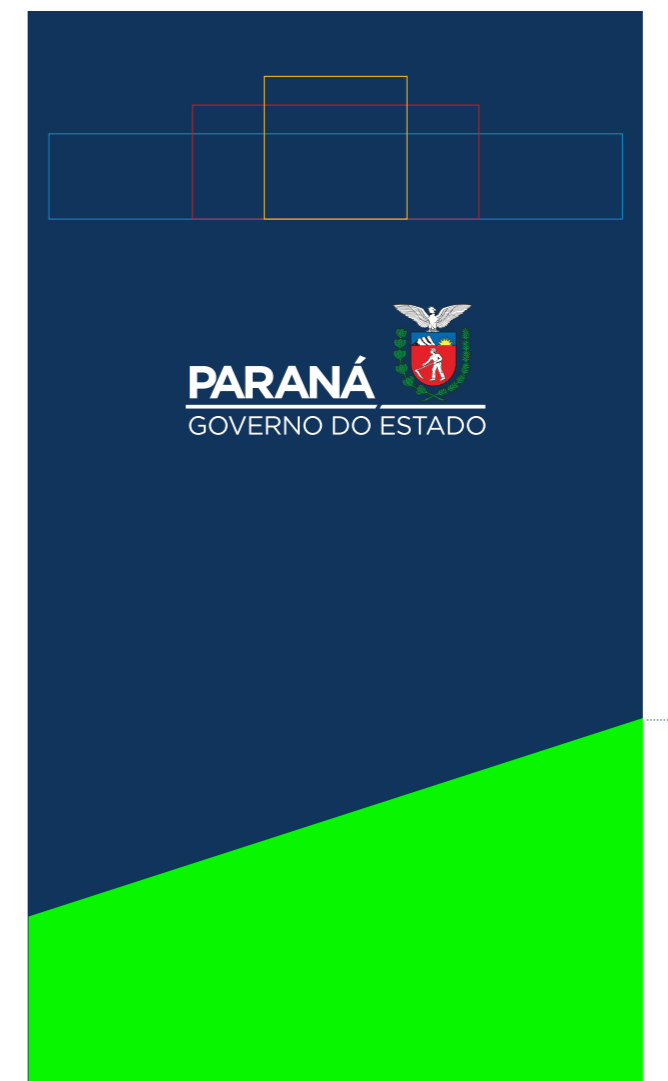
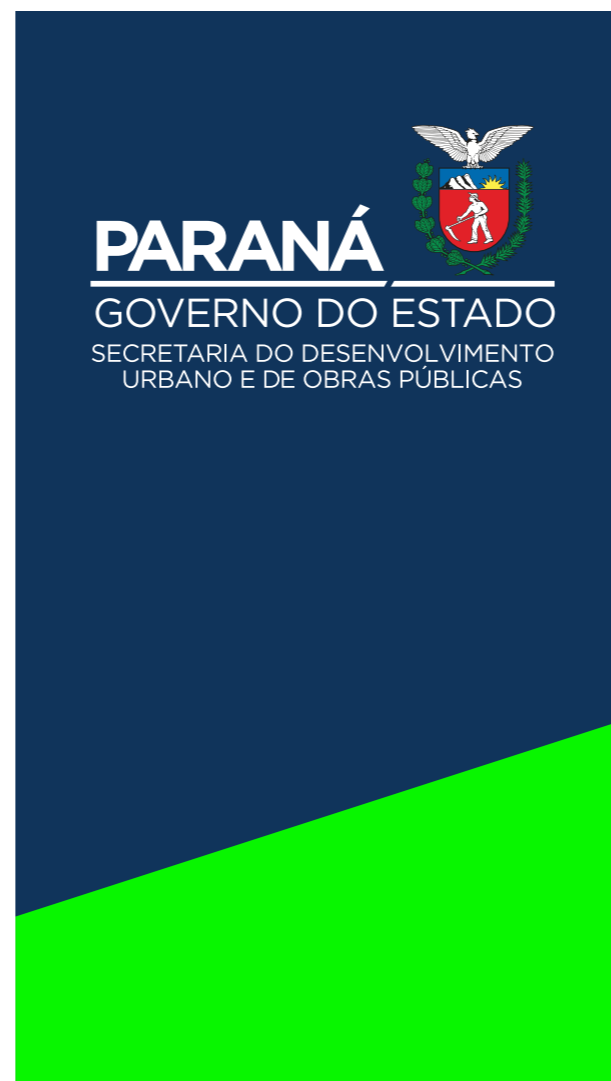

Altura do adesivo verde
90 cm

